

MARU DELUXE H&B

ЦИФРОВОЙ ИНКУБАТОР

РУКОВОДСТВО ПОЛЬЗОВАТЕЛЯ

**Инкубатор Rcom Maru 100 Hatcher/Brooder Deluxe
выводной (100 / 380)**

хэтчер / брудер

MX-100HBD/MX-380HBD



Rcom



Использование хэтчера / брудера Rcom MARU 100 / 380

1. Введение

- | | |
|---|-----|
| (1) Знакомство с хэтчером / брудером MARU | 3-6 |
| (2) Техника безопасности | |
| (3) Наименование деталей и комплект | |
| (4) Функции панели управления | |

2. Перед использованием

- | | |
|--------------------------------------|-----|
| (1) Что такое инкубационный зал? | 7-8 |
| (2) Установка хэтчера / брудера MARU | |

3. Выведение

- | | |
|---|------|
| (1) Подготовка к выводу / начало вывода | 9-12 |
| (2) Увлажнение / завершение вывода | |
| (3) Увлажнение, конденсация, воздухообмен, после вывода, конденсация росы | |

4. Настройки

- | | |
|---|-------|
| (1) Сброс до заводских настроек | 13-15 |
| (2) Настройка температуры и влажности | |
| (3) Установка сигнализации отклонения температуры | |
| (4) Переключение градусов Цельсий/Фаренгейт | |
| (5) Звук ВКЛ/ВЫКЛ | |
| (6) Контроль цикла охлаждения | |

5. Чистка

- | | |
|-------------------------------------|-------|
| (1) Инструкции по разборке и чистке | 16-17 |
|-------------------------------------|-------|

6. Информация об устройстве

- | | |
|--|-------|
| (1) Обслуживание MARU, замена предохранителя, содержание | 18-21 |
| (2) Решение проблем (часто задаваемые вопросы) | |
| (3) Технические характеристики | |

Введение

Перед
использованием

Выведение

Настройки

Чистка

Информация об
устройстве**Успешный исход инкубации зависит от множества различных факторов.**

Autoelex Co., Ltd. и наши дистрибьюторы не несут ответственности за неудачный исход инкубации дорогостоящих яиц, смерть животного или порчу имущества, вызванные халатным отношением, самостоятельным ремонтом, покраской, ненадлежащим использованием, перепадом электричества. При инкубации попугаев или дорогостоящих птиц проверяйте внутреннюю температуру перед использованием. Настоятельно рекомендуем тщательно ознакомиться с данным руководством пользователя перед началом использования, чтобы избежать проблем.

Условные обозначения**Внимание:** Отмечает ошибки, которые могут привести к повреждению, проблеме или нарушению высиживания.

Запрещено



Не разбирать



Не трогать



Необходимо сохранить



Отключить шнур питания из розетки



Заземление для предотвращения удара током

**Совет:** Полезные советы по использованию устройств Rcom**Предупреждение о действиях, которые могут нести опасность или привести к повреждению инкубатора.**

Хэтчер и брудер Rcom MARU

Благодаря передовым методам цифрового контроля, встроенным системам анализа температуры и влажности воздуха выводной инкубатор Rcom MARU автоматически создает и поддерживает оптимальные условия. Rcom MARU обеспечивает идеальные условия для выведения внутри инкубационного шкафа, а условия окружающей среды, например, температуру, влажность, должен регулировать пользователь. Для инкубации используются только оплодотворенные яйца от здоровых племенных несушек. Необходимо правильно подобрать место установки инкубатора и все необходимое для исправной работы устройства.

Вводной инкубатор Rcom MARU оптимизирует условия, необходимые для инкубации яиц различных видов птиц. Rcom MARU удобен и прост в использовании, но являясь сложным техническим устройством, требует тщательного ознакомления с данным руководством пользователя перед эксплуатацией.

Особенности**[Основные функции]**

- Удобное управление поворотным переключателем для оптимизации пользовательского интерфейса
- Встроенная простая панель управления
- ЖК-дисплей с информацией об инкубации
- Система управления с использованием передовых технологий Rcom
- Повышение надежности за счет внедрения датчика температуры/влажности 3-го поколения швейцарского производства
- Двухслойная прозрачная герметичная дверь, для удобства просмотра и изоляции.
- Регулировка интенсивности подачи воздуха в инкубационную камеру
- Минимальный перепад температуры при изменении уровня притока воздуха
- Подогрев воды для увлажнения препятствует росту числа бактерий в процессе инкубации
- Встроенный датчик уровня воды: функция уведомления о недостаточном количестве воды
- Теплоизоляционное покрытие из полистирола стабилизирует температуру и минимизирует энергопотребление
- Система защиты от "открытых дверей"

[Полезные функции]

- Функция переключения с градусов Цельсия на шкалу Фаренгейта.
- Увлажнитель встроен в корпус.
- Выводной отсек
- Звуковые оповещения и индикация на дисплее при отклонении внутренней температуры от нормы в связи с колебаниями наружной температуры
- Сохранение данных инкубации и звуковые оповещения при отключении питания или при перепаде напряжения.
- Силиконовая трубка забора воды выведена через лицевую панель управления.
- Регулируемый универсальный лоток для яиц позволяет размещать яйца разного размера в зависимости от вида птицы (продается отдельно)
- Съемная верхняя крышка обеспечивает простой доступ ко всем частям инкубатора в случае ремонта или чистки.
- Встроенная светодиодная лампа, для удобства просмотра, включается при открытии двери
- Функция автоматической остановки горизонтального поворота яиц и ручной поворот.
- Встроенный внутренний воздушный фильтр

[Опции]

Универсальные поддоны и разделители, подходящие для яиц различных размеров (Модель 380)

Электроопасность



Принимайте во внимание перечисленные ниже указания.

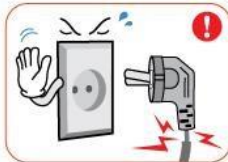

Не используйте поврежденный шнур питания или розетку.
► Вероятность удара током или возгорания.

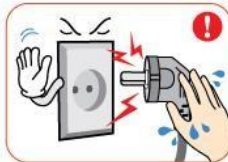

Не отключайте устройство из розетки за шнур, и не берите вилку мокрыми руками.
► Вероятность удара током или возгорания.

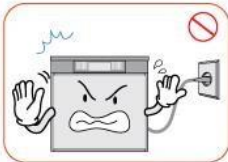

Не отключайте устройство во время инкубации.
► Инкубация будет прервана.



Не перегибайте шнур питания.
► Вероятность удара током или возгорания.

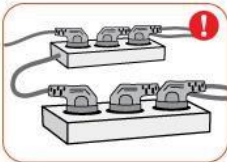

Не подключайте несколько удлинителей или вилок в розетку.
► Вероятность перегрузки.

Настройки



Принимайте во внимание перечисленные ниже указания.



Не устанавливайте устройство в пыльном помещении.
► Вероятность поломки или возгорания в устройстве.

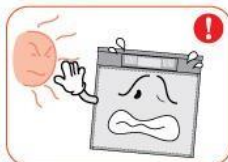

Не допускайте попадания прямых солнечных лучей.
► Вероятность нарушения процесса инкубации.

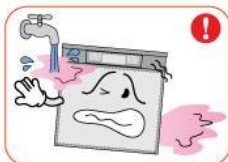

Не устанавливайте в помещении с повышенной влажностью.
► Вероятность удара током или возгорания.



Не устанавливайте устройство в помещениях со слишком высокой и низкой температурой.
► Вероятность нарушения работы.



Не используйте запчастей, не прилагаемых в комплекте.
► Вероятность поломки или нарушения инкубации.

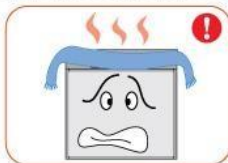

Не накрывайте вентиляционные отверстия.
► Повышение внутренней температуры, прерывание инкубации.

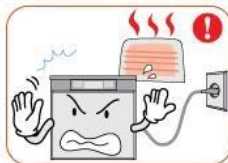

Не устанавливайте устройство у обогревателей.
► Вероятность возгорания или удара током.



Не устанавливайте устройство на подвижные полки, наклонные поверхности, неустойчивые подставки или в места с высокой вибрацией.
► Вероятность повреждения устройства и яиц при падении.



При падении или повреждении отключите инкубатор от сети и свяжитесь с тех поддержкой.

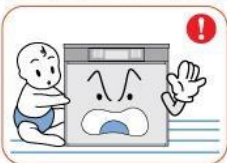

Держите устройства вне зоны досягаемости детей.
► Вероятность поломки инкубатора или случайного нажатия клавиш.



Не ремонтируйте устройство самостоятельно.
► Вероятность удара током или возгорания. Свяжитесь технической службой для ремонта.



Не допускайте попадания посторонних объектов во внешние отверстия устройства.
► Вероятность удара током или возгорания.

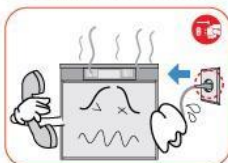

Если устройство издает странные звуки или появился дым, отключите инкубатор и обратитесь в службу тех поддержки.
► Вероятность удара током или возгорания.



Тщательно очистите устройство перед хранением.



Не устанавливайте контейнер с водой на инкубатор.
► не работает автоматическая система поддержания влажности

Чистка



Отключите силовой шнур от сети перед чисткой.



Для чистки устройства используйте мягкую ткань и нейтральные чистящие средства



В случае попадания пыли на контакты силового шнура, протрите их сухой тканью.



Не используйте для чистки химические вещества: бензин, спирт, растворители, освежители воздуха, смазки, воск и т.д.

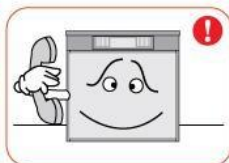

Для проведения специальной очистки внутренних частей инкубатора обратитесь в сервисный центр.
► Если не чистить инкубатор внутри слишком долго, накопленная пыль может привести к поломке или возгоранию.

Наименование деталей

*Изображение модели MX-380HBD
Серийный номер расположен на верхней крышке спереди (пример RCM0000000) – это специальный номер устройства.

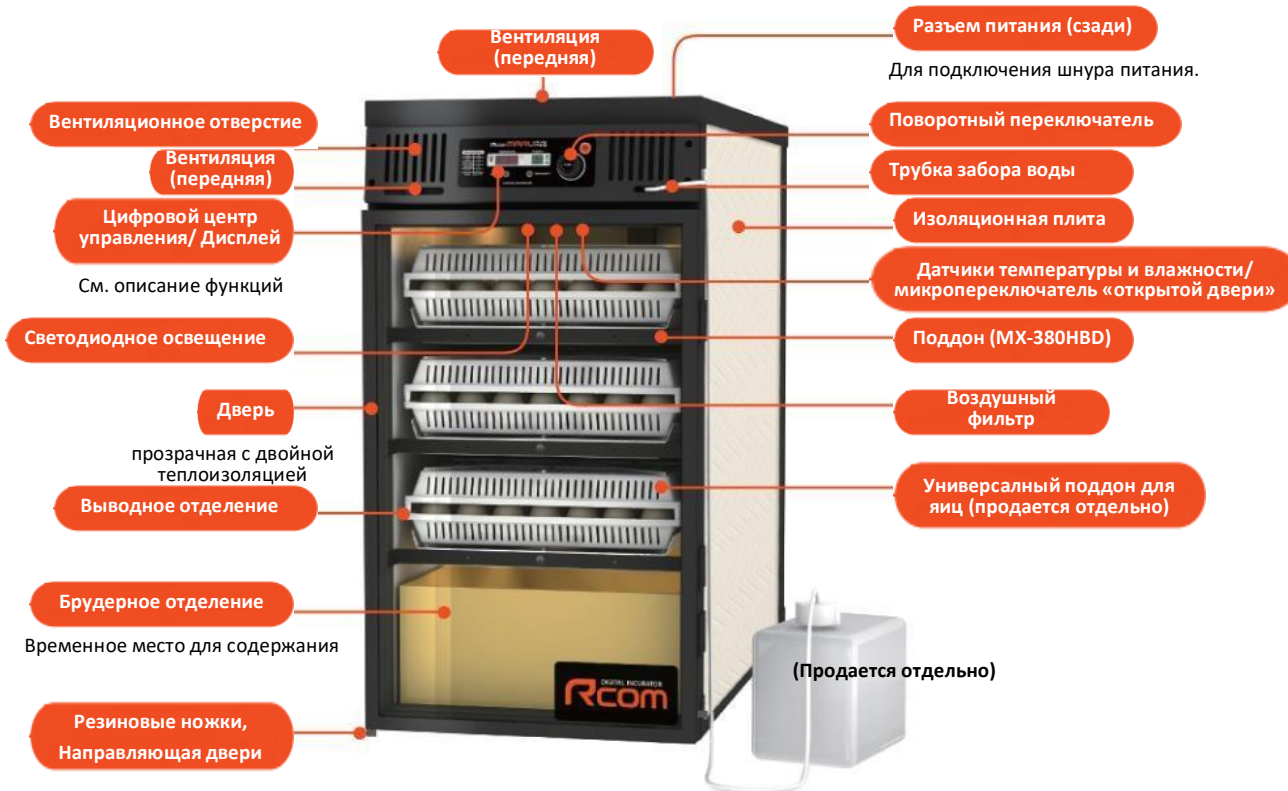

Комплектация



Функции панели управления

Хэтчер / брудер Rcom MARU 100 / 380

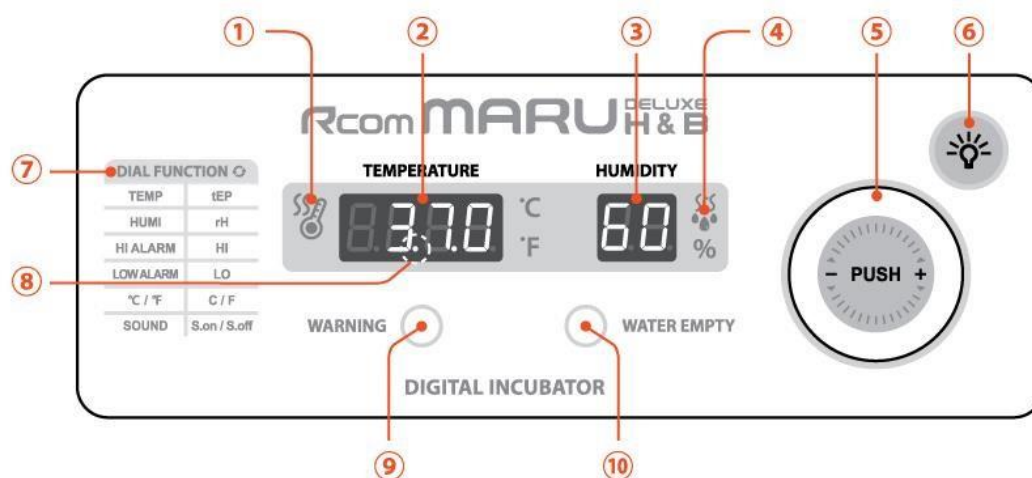

Названия рабочих элементов

- 1 Индикатор работы нагревателя:** загорается во время работы
- 2 Дисплей температуры** : текущее значение температуры
- 3 Дисплей влажности** : текущее значение влажности
- 4 Индикатор работы насоса** : загорается во время работы
- 5 Поворотный переключатель** : нажмите и поверните влево и вправо:
 - при нажатии 3 секунды - режим настройки функций
 - при нажатии 1 секунду - показатели температуры и влажности
- 6 Кнопка внутреннего освещения:** включение и выключение света внутри устройства
- 7 Таблица функций** : функции можно выбрать по порядку поворотом переключателя
- 8 Сигнал сбоя питания** : мигает при сбое (нажмите на поворотный переключатель для сброса)
- 9 Предупреждающий индикатор** : включается в случае проблем с температурой
- 10 Индикатор нехватки воды** : мигает при нехватке («Сигнал о нехватке воды» будет звучать раз в 10 секунд)

Что такое инкубационный зал?

Инкубационный зал – это помещение, в котором устанавливается и работает инкубатор. В силу того, что окружающая среда влияет на показатели вылупления, инкубатор должен быть установлен в месте с низким уровнем шума или вибрации, и температурой 28°C (82.4°F) с низкой температурной разницей. Особенно учитывайте тот факт, что в ночное время температура падает. В дневное время устройство не должно подвергаться прямому воздействию солнечных лучей.

! Если вы установили высокую температуру, произойдет конденсация, что может вызвать утечку воды из инкубатора, это не является технической проблемой. Необходимо поддерживать температуру порядка 28°C (82.4°F).

Установка инкубатора

- ▶ Пожалуйста, установите инкубатор на ровную горизонтальную поверхность
- ▶ Убедитесь, что инкубатор стоит ровно, дверь полностью закрывается.
- ▶ Свободный конец силиконовой трубки опустите в сосуд с водой.

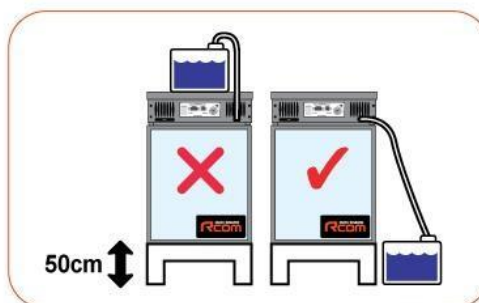

! Не ставьте сосуд с водой сверху на инкубатор. Увлажнитель перестанет работать.

! Использование водопроводной или грунтовой воды вместо **ДИСТИЛЛИРОВАННОЙ** для увлажнителя приведет к образованию солевых отложений. Гарантийное обслуживание не осуществляется, если проблемы с устройством возникли из-за использования водопроводной или грунтовой воды, а также, если вы эксплуатировали устройство ненадлежащим образом. В таких случаях обслуживание будет платным.

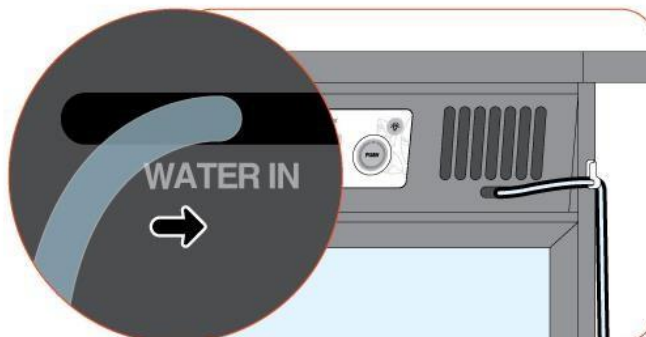

- ▶ Для установки воздушного фильтра откройте дверцу, внутри инкубатора, на потолке располагается посадочное гнездо для воздушного фильтра. Установите воздушный фильтр, как показано на рисунке.

! Производите чистку воздушного фильтра каждые 2 недели. [См. стр. 17]

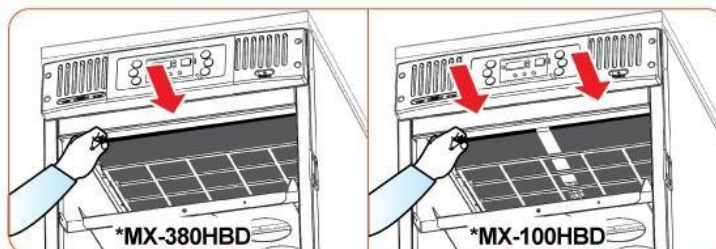

[Установка колесиков] – Колесики продаются отдельно

Продается отдельно

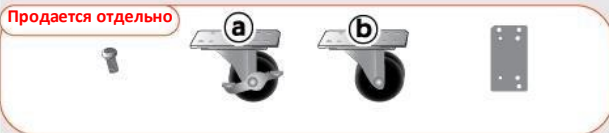

- ▶ a: передняя часть – колесики с тормозом x2
- ▶ b: задняя часть – обычные колесики x2

▶ ▶В целях безопасности, положите устройство на бок: порядок установки: опора – колесико – болт
a) в переднюю часть установите колесики с тормозом
b) в заднюю часть установите обычные колесики
После окончания сборки аккуратно поставьте инкубатор вертикально.

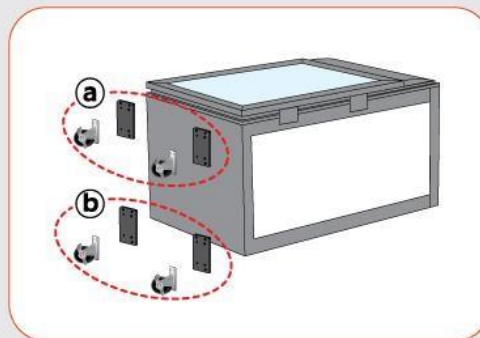

Перед установкой инкубатора достаньте и распакуйте все комплектующие.

Подготовка к выведению

▶ После подсоединения шнура питания и включения устройства, на дисплее отобразятся установленные значения температуры и влажности, и начнется постепенное увеличение этих параметров в инкубаторе. (Показатели по умолчанию: 37.0°C (98.6°F) и 60%). Возможно появление неприятного запаха при первом включении, это нормально.

Не подключайте питание к устройству до полной сборки. Возможно поражение электрическим током.

▶ Проверяйте и доливайте воду в устройство каждые 2 дня. Или по мере необходимости. (Если объем сосуда для воды маленький, проверяйте ежедневно.)

Если вы используете инкубатор без увлажнения или проводите инкубацию при низкой влажности (ниже 20%), необходимо выключить функцию увлажнения. Отключите увлажнитель, если в нем нет воды, иначе это может вызвать поломку и нельзя будет больше его использовать.

(При использовании этой функции извещение о снижении уровня воды будет отключено.)
[См. описание отключения функции увлажнения на стр. 13]

* Как отключить систему увлажнения: установите уровень влажности менее 20%.

Использование водопроводной или грунтовой воды вместо **дистиллированной** для увлажнителя, приведет к образованию солевых отложений. Гарантийное обслуживание не осуществляется, если проблемы с устройством возникли из-за использования водопроводной или грунтовой воды, а также, если вы эксплуатировали устройство ненадлежащим образом. В таких случаях обслуживание будет платным.

▶ Это устройство не требует разделителей в универсальном поддоне. Удалите разделители.

► После включения, в течение первых двух секунд, мигнет экран и запустится помпа (для заполнения системы увлажнения, при нехватке воды помпа работает 2 минуты), еще через секунду на экране отобразятся данные инкубатора.

► После отображения данных прозвучит сигнал длительностью 15 секунд. Одновременно появятся текущие значения температуры и влажности и индикатор сбоя питания («.») а начнет мигать.

► Нажмите на поворотный переключатель, чтобы отключить звук и индикатор. (Звук отключится автоматически через 15 секунд.)



Индикация сбоя питания: в случае сбоя, отключения и последующего включения электропитания на экране будет мигать первая точка а («.»).

Быстрый старт: при первом включении, инкубация начнется со значениями, установленными на заводе. (Заводские значения: температура 37.0°C (98.6°F), влажность 60%)

► Дисплей покажет температуру и влажность, эти значения будут достигнуты в течение 1-2 часов.

* Система искусственного интеллекта запоминает и классифицирует условия внешней среды для поддержания оптимальной температуры, на первой стадии температура может расти медленно.

Начало выведения

Проверьте устройство, чтобы убедиться, что оно работает без каких-либо проблем, прежде чем помещать туда яйца. Пожалуйста, убедитесь, что вы помните, как пользоваться машиной и, при необходимости, перечитайте инструкции.

► Яйца на «последней стадии инкубации» следует убрать из инкубатора и поместить на полки хэтчера / брудера. Если у вас есть дополнительный универсальный лоток для яиц, его можно использовать в качестве крышки, как показано на рисунке.

► Положите яйца в универсальный поддон, вставьте опоры в четыре угла, другой поддон переверните вверх дном, совместите поддоны, опустите верхний поддон на верхние концы опор, закрыв нижний поддон.

► Расставьте собранные универсальные поддоны по полкам.

Обязательно полностью закройте дверь, если этого не сделать, то температура и влажность не будут контролироваться. Убедитесь, влажное ли дно устройства, оно должно быть сухим, иначе температура в устройстве может не подняться до необходимого уровня. (Не ставьте контейнер с водой на устройство.)

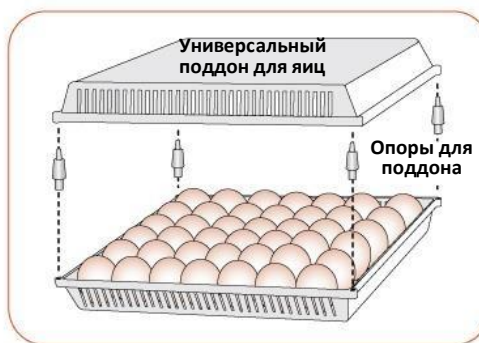

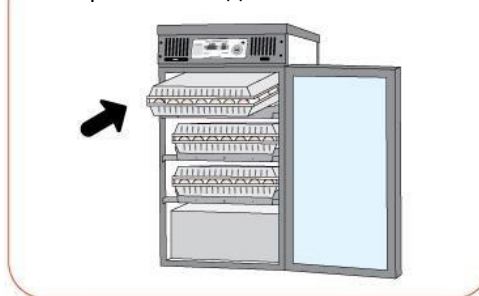

Изображение модели MX-380HBD



Увлажнение

- ▶ Все виды птиц требуют уровень влажности более 65% до вылупления.
- ▶ Как отключить увлажнение: Если при работе с инкубатором вам не нужна высокая влажность, систему увлажнения можно отключить, установив влажность ниже 20%. На экране появится знак «-» и увлажнение отключится. [См. стр. 11]
- ▶ Индикатор нехватки воды: Когда датчик определяет низкий уровень воды, включается индикатор. Продолжительная нехватка воды приводит к включению индикатора, миганию лампы работы системы увлажнения и срабатыванию сигнализатора.
- ▶ Как проверить помпу: Нажмите поворотный индикатор 3 раза во время работы инкубатора, и мотор насоса начнет работать.

 При нехватке воды он продолжит работу. Если внутри инкубатора воды достаточно, то насос проработает около 0.5 секунды. (Проверяйте мотор по его звуку работы)

 Выключите увлажнитель, если в нем нет воды, иначе увлажнитель сломается, и вы больше не сможете использовать устройство. Поэтому, пожалуйста, выключите увлажнитель. [См. стр. 13]

 Использование водопроводной или грунтовой воды вместо **дистиллированной** для увлажнителя приведет к образованию солевых отложений. Гарантийное обслуживание не осуществляется, если проблемы с устройством возникли из-за использования водопроводной или грунтовой воды, а также, если вы эксплуатировали устройство ненадлежащим образом. В таких случаях обслуживание будет платным.

Завершение брудинга

- ▶ У устройства нет выключателя питания. Для выключения устройства необходимо отсоединить шнур питания от электросети.
- ▶ Rcom MARU не требует инициализации после выведения. Для повторного использования с теми же параметрами просто снова включите устройство в сеть.



Увлажнение и конденсация, потоки воздуха

- ▶ Во время выведения относительная влажность внутри инкубатора должна быть сравнительно высокой, чтобы не допустить высыхания или затвердевания тонкой мембраны яиц.
- ▶ Во время выведения не рекомендуется открывать дверцу слишком часто. При частом открывании дверцы влажность в инкубаторе резко уменьшается, и потребуется достаточно длительное время для восстановления надлежащего уровня влажности.
- ⚠ **Внутренняя температура в выводном инкубаторе должна составлять 37°C (98,6°F) или выше, а наружная – ниже 28°C. В таком случае относительная влажность составит 70%. Отклонение относительной влажности в диапазоне ±5% от установленного значения не сказывается на выведении птенцов.**
- ▶ Необходимо контролировать влажность особенно тщательно за 1-2 дня до выведения, в это время необходимо поддерживать уровень влаги. При инкубации водоплавающей птицы, ОВ должна быть 45-55%, для домашней птицы – 40-45%, для попугаев 35-45%. И для всех видов птиц влажность за день до выведения должна составлять 65% или выше. В областях с повышенной влажностью, возможно, необходимо будет устанавливать более низкие показатели.
- ▶ Рычаг контроля воздуха: позволяет впускать свежий воздух, не снижая уровень изоляции. Откройте отверстия для поступления воздуха, когда скорлупа начинает трескаться.
- ▶ Если инкубатор установлен в помещении с высокой температурой, это повлияет на температуру внутри инкубатора. В этом случае вы можете настроить температуру с помощью вентиляции в верхней части устройства.

Вы можете
отрегулировать
приток воздуха



Открыто на 1/4



Открыто на 1/2



Закрyто



Открыто полностью

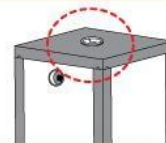

- ⚠ Если вы установите высокую температуру, в области вентиляционной решетки будет образовываться конденсат, что может вызвать утечку воды из инкубатора, это не является технической проблемой.

После выведения

► Новорожденные цыплята очень чувствительны к холоду и нуждаются в перемещении в брудерное отделение. Поддерживайте внутри брудера температуру 37°C (98,6°F).

► Регулирование температуры: начиная с 37°C (98,6°F), понижайте температуру на 1~2°C (1,8 ~ 3,6°F) каждую неделю, чтобы адаптировать цыплят к наружной температуре. Во время подращивания важно наблюдать за цыплятами и соблюдать чистоту.

► Управление влажностью: даже если увлажнитель не включен, влажность в брудере будет высокой из-за выведения цыплят. Откройте вентиляцию до максимального уровня.

► Необходимо соблюдать чистоту брудера. Выстелите инкубационное помещение опилками, древесной стружкой или мелко нарезанной бумагой, это уменьшит вероятность загрязнения. Кроме того, миска для воды должна быть закрыта лентой крест на крест. (Чтобы предотвратить попадание цыплят в чашу)

⚠ Если воды будет слишком много и цыпленок упадет в нее, его перья промокнут, и он может погибнуть от переохлаждения. В этом случае необходимо сразу просушить перья феном для сушки волос и т.д.

Корм следует регулярно заменять на новый, незагрязненный. Для молодых цыплят необходимо раскрошить желтки вареных яиц вперемешку с зернами или овощами. В кормлении птенцов различных видов птиц существуют некоторые различия. Поэтому перед разведением необходимо изучить информацию о кормлении и разведении птиц, выбранного Вами вида.

[Чистка брудера]

► Очистите пол брудера от загрязнений и замените опилки, древесную стружку или мелко нарезанную бумагу.

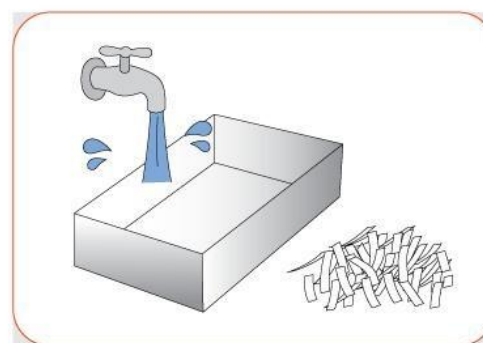
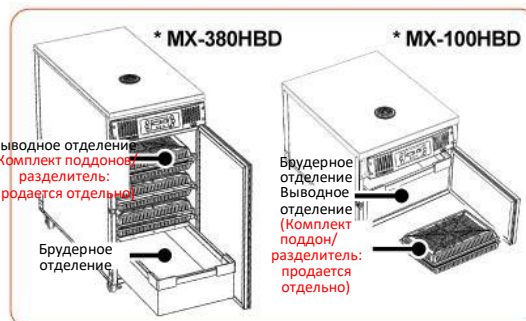

Конденсация росы

► Накопление конденсата является естественным процессом в случае большой разницы между температурой внутри и снаружи инкубатора. Поэтому во время увлажнения возможно протекание воды, это нормально. Нормальной является внутренняя температура инкубатора 28°C (82.4°F).



Сброс до заводских настроек

- ▶ Данная функция возвращает инкубатор к заводским настройкам.
- ▶ Отсоедините шнур питания. Подключите его снова, нажав поворотный переключатель. На дисплее появится надпись «rSt AL» и все настройки вернуться к заводским значениям. (Установки по умолчанию)

Настройка температуры

- ▶ При нажатии поворотного переключателя в течение 3 секунд, на экране появится надпись «tEP» на 0.5 секунды и значение температуры начнет мигать.
- ▶ Когда значение температуры начнет мигать, вращайте поворотный переключатель влево или вправо для увеличения или уменьшения температуры на 0.1°C. [По умолчанию: 37.5°C (99.5°F)]
- ▶ После установки нужной температуры нажмите один раз на поворотный переключатель, и значение будет сохранено. Затем на дисплее влажности появится «rH» на 0.5 секунды, и значение влажности начнет мигать.

*Зажмите поворотный переключатель в течение 3 секунд, если вы не планируете изменять показатель какой-либо функции, после чего сохранится стандартный показатель, дисплей настроек и меню пропадет.

Настройка влажности и выключение увлажнителя

- ▶ Находясь в режиме настройки температуры, нажмите поворотный переключатель один раз, и на дисплее влажности появится «rH» на 0.5 секунды, и значение влажности начнет мигать.
- ▶ Когда значение влажности начнет мигать, вращайте поворотный переключатель влево или вправо для увеличения или уменьшения влажности на 1%. [По умолчанию: 60%]
- ▶ Если установить ОВ ниже 20% (устанавливается вращением поворотного переключателя влево), когда мигает значение влажности, функция увлажнения будет отключена, а на дисплее отобразится значение «a».
- ▶ После установки влажности нажмите один раз на поворотный переключатель, и значение будет сохранено. Вы перейдете в следующее меню - Установка сигнализации высокой температуры. Надпись «HI» (Ненормально высокая температура) отобразится на дисплее на 0.5 секунды, и значение начнет мигать.

 Температура и влажность оптимизируются при производстве устройств в соответствии с международными стандартами.

Для проверки показателей инкубатора не используйте обычные термометры и гигрометры, доступные на рынке, они могут неточно отображать показатели или быть не верно откалиброваны. Воспользуйтесь эксклюзивным гигрометр/термометром Rcom Digilog 3

Дисплей заводских настроек



Step 1

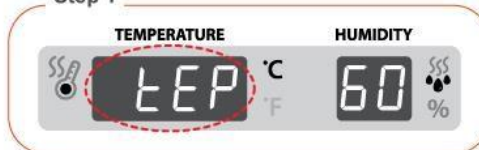

Step 2

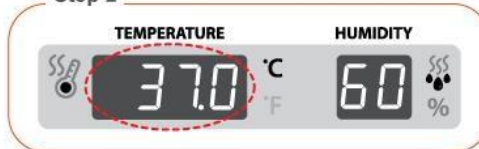

Step 3



Step 4



Установка сигнализации высокой температуры

Tip Отклонение температуры вверх: данная функция подает сигнал, когда внутри устройства температура становится выше, чем установленное значение, из-за влияния внешней среды. При высокой наружной температуре сработает звуковой сигнал, и на дисплее будут поочередно мигать знак «HI» и величина превышения (например, 3 градуса). После этого, даже если температура вернулась в норму, необходимо нажать поворотный переключатель, чтобы отключить сигнал, иначе сигнал будет звучать, а дисплей – мигать.

► Находясь в режиме настройки влажности, нажмите поворотный переключатель один раз, и на дисплее влажности появится «HI» на 0.5 секунды, и значение температуры начнет мигать.

► Когда значение температуры начнет мигать, вращайте поворотный переключатель влево или вправо для увеличения или уменьшения влажности на 1°C. [По умолчанию: 2°C (3,6°F)]

► После установки желаемого показателя нажмите один раз на поворотный переключатель, и значение будет сохранено. Вы перейдете в следующее меню - Установка сигнализации высокой температуры. Надпись «HI» (Ненормально высокая температура) отобразится на дисплее на 0.5 секунды, и значение начнет мигать.



*На дисплее показано, что значение температуры примерно на 3°C (5,4°F) выше, чем в камере Maru.

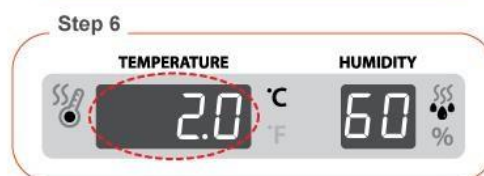
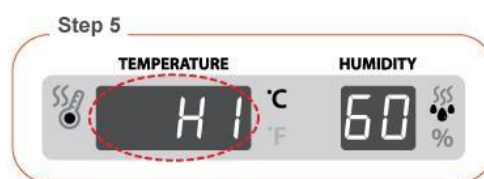

Зажмите поворотный переключатель в течение 3 секунд, если вы не планируете изменять показатель какой-либо функции, после чего сохранится стандартный показатель, дисплей настроек и меню пропадет.

Установка сигнализации низкой температуры

► Находясь в режиме установки сигнализации высокой температуры, нажмите поворотный переключатель один раз, и на дисплее влажности появится «LO» на 0.5 секунды, и значение температуры начнет мигать.

► Когда значение температуры начнет мигать, вращайте поворотный переключатель влево или вправо для увеличения или уменьшения влажности на 1°C. [По умолчанию: -3°C (-5,4°F)]

► После установки желаемого показателя нажмите один раз на поворотный переключатель, и значение будет сохранено. Вы перейдете в следующее меню – Переключение градусов Цельсий/Фаренгейт. Надпись «C,F» (Цельсий/Фаренгейт) отобразится на дисплее на 0.5 секунды, и значение начнет мигать.

Tip Слишком низкая температура: на дисплее будет отображаться «LO». Все остальное, как в случае отклонения температуры вверх.



На дисплее показано, что значение температуры примерно на 4°C (7,2°F) ниже, чем в камере.

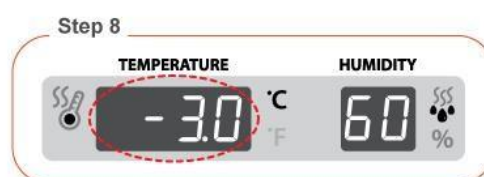
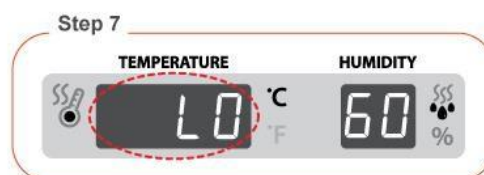

Зажмите поворотный переключатель в течение 3 секунд, если вы не планируете изменять показатель какой-либо функции, после чего сохранится стандартный показатель, дисплей настроек и меню пропадет.

Переключение градусов Цельсий/Фаренгейт

► Находясь в режиме установки сигнализации низкой температуры, нажмите поворотный переключатель один раз, и на дисплее появится «C,F» (Цельсий/Фаренгейт) на 0.5 секунды, и начнет мигать буква «С».

► Вращайте поворотный переключатель влево или вправо, по очереди начнут мигать буквы «С,F». [По умолчанию: °C]

► После установки желаемого показателя нажмите один раз на поворотный переключатель, и значение будет сохранено. Вы перейдете в следующее меню – Звук. На дисплее появится надпись «S.nd» на 0.5 секунды, и начнет мигать установленный показатель.

 °C = 5/9 (°F - 32).

Зажмите поворотный переключатель в течение 3 секунд, если вы не планируете изменять показатель какой-либо функции, после чего сохранится стандартный показатель, дисплей настроек и меню пропадет.

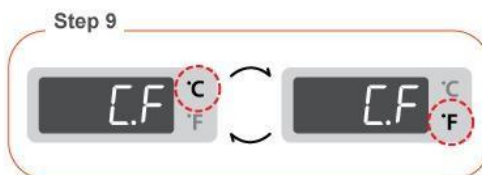
**Звук ВКЛ/ВЫКЛ**

► Находясь в режиме переключения градусов «C,F», нажмите поворотный переключатель один раз, и на дисплее появится надпись «S.nd» (Звук) на 0.5 секунды, и начнет мигать установленный показатель. [По умолчанию: ON]

► При вращении поворотного выключателя влево и вправо, отображаются соответственно «S.ON»-«S.OFF».

► После установки желаемого показателя нажмите один раз на поворотный переключатель, и значение будет сохранено. Вы закончили настройку.

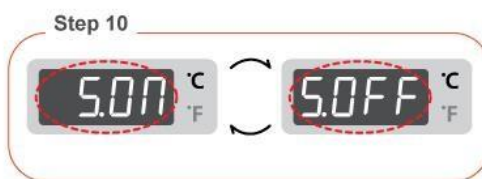

Зажмите поворотный переключатель в течение 3 секунд, если вы не планируете изменять показатель какой-либо функции, после чего сохранится стандартный показатель, дисплей настроек и меню пропадет.

Освещение ВКЛ/ВЫКЛ

► При нажатии клавиши внутреннего освещения, вы можете включить/выключить внутреннее освещение [По умолчанию: OFF]

► Когда дверь открыта, внутреннее освещение включается, когда дверь закрыта, освещение выключается.

 Долгая работа освещения плохо влияет на инкубацию.

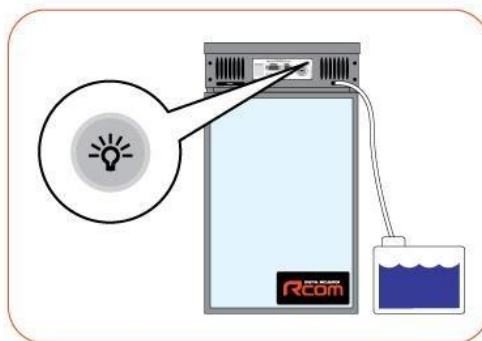

Инструкции по разборке и чистке

⚠ Необходимо отключить силовой шнур из розетки перед чисткой.

► Если после завершения инкубации с высоким уровнем влажности инкубатор отключить и оставить с закрытой дверью, внутренняя влага может остаться на электронных компонентах. Это может вызвать поломку, поэтому всегда давайте устройству полностью просохнуть с открытой дверцей.

*Изображение модели MX-380HBD



[Чистка панели управления]

► Ослабьте 6 винтов, расположенных по углам крышки инкубатора, как показано на рисунке. Поднимите крышку и откройте доступ в инкубатор.

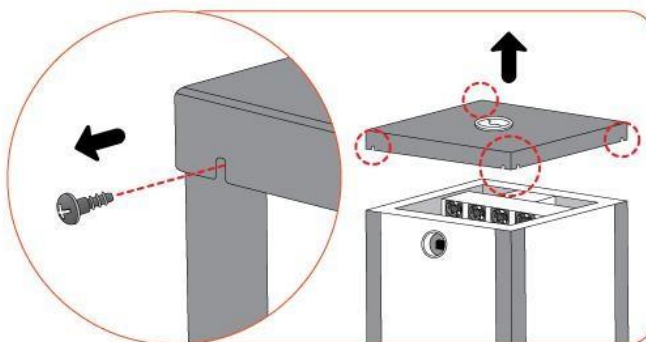

► Удалите остатки воды из увлажнителя.



Если в увлажнителе скопилось много грязи (накипи), замочите его в уксусе на ночь. Это процедура удалит накипь с увлажнителя.

Если вы использовали не дистиллированную воду, образовалась сильная накипь. Используйте дистиллированную воду, так как она продлит срок службы инкубатора.



Удалите пыль и посторонние предметы на блоке увлажнителя с помощью пылесоса, щетки и/или чистки с помощью уксуса.

⚠ Если на увлажнителе или поддоне есть грязь (накипь), ее необходимо удалить.

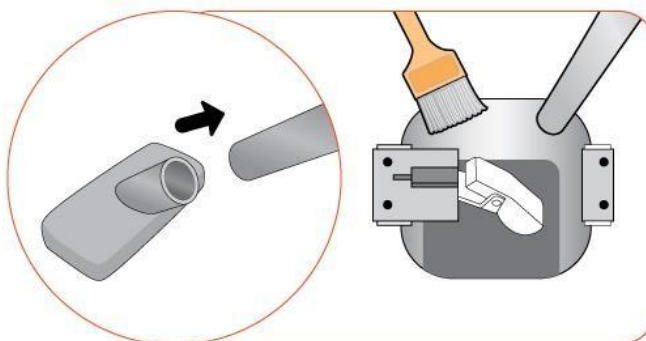

[Чистка воздушного фильтра]

► Откройте дверцу и снимите воздушный фильтр, как показано на рисунке, промойте его и высушите. Рекомендуется менять воздушный фильтр через каждые 6-12 месяцев (в зависимости от времени работы).

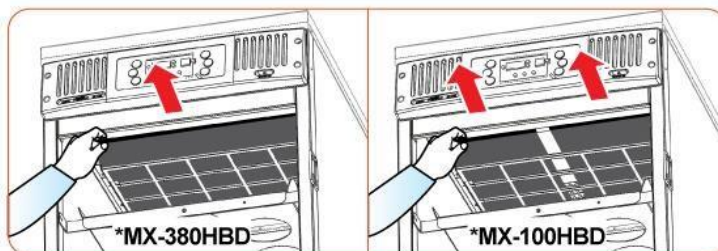

⚠ Производите чистку воздушного фильтра каждые 2 недели.

► Сборка после чистки осуществляется в обратном порядке.

[Чистка датчиков температуры и влажности]

► Датчик находится внутри инкубатора в верхней его части, между блоком панели управления, и вентилятором/ нагревателем. Попавшие пух, перья, грязь (мусор) или вода нарушают точное измерение температуры и влажности. Уберите мусор с помощью мягкой щетки.

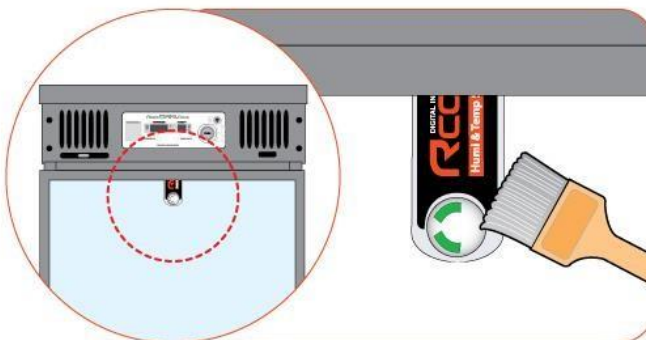
**[Чистка инкубатора изнутри]**

► После выведения цыплят извлеките поддон для яиц и разделители, затем пропылесосьте инкубатор изнутри. Мелкую пыль необходимо удалить с помощью щетки.

💡 После нескольких инкубаций внутри могут накопиться пыль и перья, что приведет к проблемам в работе. Поэтому необходимо производить чистку после каждой инкубации. (Срок службы увлажнителя может сократиться, если не проводить чистку.)

⚠ Перья и пыль могут засорить или загрязнить вентиляторы; это может привести к шумной работе вентилятора или его поломке. Очень важно чистить инкубатор в рамках ухода за ним, а также для улучшения результатов инкубации.

► Промойте поддон для яиц и разделители водой и антистатическим средством и дайте им высохнуть или временно включите инкубатор, чтобы они просохли внутри.

⚠ Не допускайте попадание воды в разъем для шнура питания на задней стенке инкубатора.

⚠ Не мойте устройство с бензином или растворителями. Возможно повреждение корпуса.

► Соберите устройство в порядке, обратном разборке, и храните в безопасном прохладном месте.

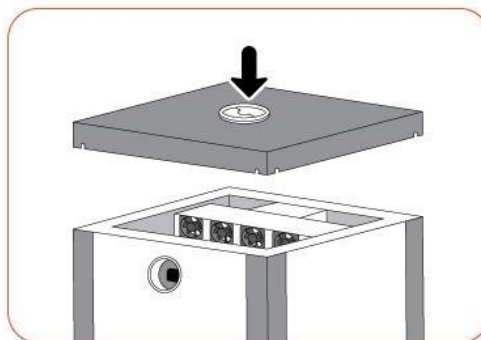

Замена предохранителя

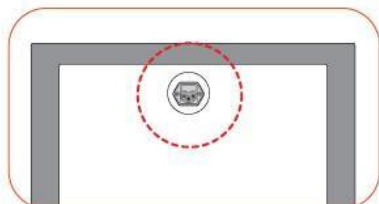

▶ Предохранитель расположен сверху на блоке подключения шнура питания на задней стенке инкубатора.

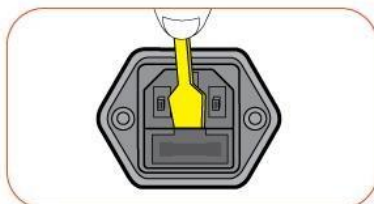

▶ Если предохранитель неисправен, извлеките его с помощью отвертки.

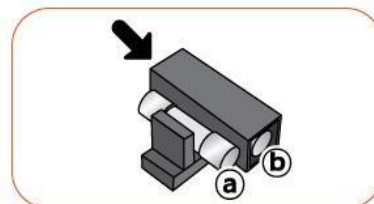

▶ Замените предохранитель **a** (использованный) на предохранитель **b** (запасной).

Для AC 100В: 250В 8.0А Ø5*20мм
Для AC 230В: 250В 8.0А Ø5*20мм

Обслуживание

Все цифровые устройства Rcom производятся Autoelex Co., Ltd. высокоточными системами и проходят строгий контроль качества. Но в ходе распространения периодически попадают дефектные устройства. В случае возникновения проблем свяжитесь с сервисным центром или с дистрибьютором. Инкубационные системы блочно-модульные, так что только квалифицированный специалист может производить их ремонт и замену деталей.

Проблемы	Возможные причины	Решение
Низкий уровень выведения	<ul style="list-style-type: none"> ▶ Яйца не оплодотворены ▶ Микробная инфекция ▶ Некорректные настройки инкубации ▶ Проблемы со здоровьем у матери ▶ Неправильный поворот яиц 	<ul style="list-style-type: none"> ▶ Просветите яйцо, чтобы убедиться, что оно живо ▶ Прозеинфицируйте устройство ▶ Проверьте все настройки устройства. Особенно температуру ▶ Следите за здоровьем матери
Цыпленок родился раньше назначенного срока или не сформировавшимся	<ul style="list-style-type: none"> ▶ Слишком высокая температура 	<ul style="list-style-type: none"> ▶ Слегка снизьте температуру в устройстве. [0,5°C (1°F)] Пример: 37,5°C (99,5°F) - 37,0°C (98,6 °F)
Цыпленок родился позже назначенного срока	<ul style="list-style-type: none"> ▶ Слишком низкая температура 	<ul style="list-style-type: none"> ▶ Слегка повысьте температуру в устройстве. [0,5°C (1°F)] Пример: 37,0°C (98,6 °F) - 37,5°C (99,5°F)
Сроки выведения цыплят слишком разнятся (если птенцы вылупляются не одновременно, а в течение длительного промежутка времени)	<ul style="list-style-type: none"> ▶ Разный срок хранения яиц. ▶ Возникает при перепаде температур при инкубации. 	<ul style="list-style-type: none"> ▶ При возможности снизьте срок хранения яиц ▶ Устраните перепад температур, (исключите попадание солнечного света, отрегулируйте температуру инкубационного зала и т.д.)

Решение проблем (часто задаваемые вопросы)

Обстоятельства	Возможные причины	Ответные меры
Нет признаков подачи питания в инкубатор.	<ul style="list-style-type: none"> ▶ Проверьте, хорошо ли подключен силовой шнур. ▶ Проверьте, не произошел ли перепад энергии. ▶ Проверьте, все ли в порядке со штепселем. ▶ Проверьте предохранитель. 	<ul style="list-style-type: none"> ▶ Снова включите шнур в сеть. ▶ Проверьте, работают ли другие электрические приборы. ▶ Попробуйте подключить устройство в другую розетку. ▶ Замените предохранитель. [См. стр. 18]
Температура слишком низкая/высокая	<ul style="list-style-type: none"> ▶ Проверьте настройки температуры. ▶ Попробуйте сбросить устройство до заводских настроек. [См. стр. 13] ▶ Проверьте, сухое ли дно устройства. ▶ Проверьте, нет ли пыли на воздушном фильтре. 	<ul style="list-style-type: none"> ▶ Установите желаемый уровень температуры. ▶ Уберите лишнюю влагу. ▶ Переместите сосуд с водой на пол. ▶ Очистите воздушный фильтр [См. стр. 17].
Звуковое оповещение со знаком HI (высокая темп.)	<ul style="list-style-type: none"> ▶ Проверьте температуру в помещении. ▶ Проверьте, не воздействуют ли на инкубатор прямые солнечные лучи. ▶ При понижении температуры. 	<ul style="list-style-type: none"> ▶ Установите температуру в комнате 28°C (82,4°F). ▶ Уберите устройства с солнца. ▶ Сбросьте устройство до заводских настроек. [См. стр. 13]
Звуковое оповещение со знаком LO (низкая темп.)	<ul style="list-style-type: none"> ▶ Проверьте температуру в помещении. ▶ Проверьте, сухое ли дно устройства. 	<ul style="list-style-type: none"> ▶ Установите температуру в комнате 28°C (82,4°F). ▶ Поместите в инкубатор термометр, чтобы проверить температуру. ▶ Уберите лишнюю влагу. ▶ Переместите сосуд с водой на пол.
Влажность не повышается	<ul style="list-style-type: none"> ▶ Проверьте настройки влажности. ▶ Проверьте, плотно ли закрыта дверца. ▶ Сбросьте устройство до заводских настроек. [См. стр. 13] ▶ Проверьте работу насоса. [См. стр. 10] ▶ Проверьте, не слишком ли низкая температура в помещении. 	<ul style="list-style-type: none"> ▶ Пополните запас воды. ▶ Проверьте, не забита ли силиконовая трубка. ▶ Еще раз установите уровень влажности. ▶ Очистите увлажнитель. [См. стр. 16-17] ▶ Переместите устройство в теплое место.
Устройство издает странные звуки. Устройство должно издавать только звук работающего вентилятора.	<ul style="list-style-type: none"> ▶ Проверьте, нет ли посторонних предметов в вентиляторе. ▶ Некоторый шум не является проблемой. 	<ul style="list-style-type: none"> ▶ Выключите устройство из розетки и очистите область вентилятора с помощью щетки или кисти. [См. стр. 16-17]
В устройстве формируется роса.	<ul style="list-style-type: none"> ▶ Проверьте, не слишком ли низкая температура в месте установки устройства. ▶ Выключите инкубатор, а затем снова включите его. ▶ При установке высокого уровня влажности. 	<ul style="list-style-type: none"> ▶ Установите температуру в комнате 28°C (82,4°F). ▶ Образование росы – это нормально, и не свидетельствует о неисправности устройства. [См. стр. 12]
Из устройства вытекает вода.	<ul style="list-style-type: none"> ▶ Проверьте, не стоит ли контейнер с водой на устройстве. ▶ Проверьте, не стоит ли устройство под наклоном. ▶ Проверьте, не роса ли это. ▶ Установлен высокий уровень влажности. ▶ Перемещение без удаления сосуда с водой увлажнителя. ▶ Увлажнитель не был очищен. 	<ul style="list-style-type: none"> ▶ Переместите сосуд с водой на пол. ▶ Поместите устройство на ровную поверхность. ▶ Образование росы – это нормально, и не свидетельствует о неисправности устройства. ▶ Удалите остатки воды из увлажнителя с помощью пипетки или шприца. ▶ Очистите увлажнитель от пыли (осадка).

 Протестируйте инкубатор в холостом режиме, прежде чем закладывать в него яйца.

Технические характеристики

1-1 Название: Хэтчер / брудер Rcom MARU DELUXE 100 / хэтчер / брудер Rcom MARU DELUXE 380
 1-2 Модель: MX-100HBD / MX-380HBD

Название	Модель	Емкость (для куриных яиц)	Функции	Кол-во поддонов	Продается отдельно	
Rcom MARU DELUXE H&B 100	MX-100HBD	40-70	Темп.:20-42°C (68~107.6°F) Влажн.: 20-70%	1уровняX1ряд	Поддон для яиц + разделители	
Rcom MARU DELUXE H&B 380	MX-380HBD	300-350	Темп.:20-42°C (68~107.6°F) Влажн.: 20-70%	3уровняX1ряд	Поддоны для яиц + разделители	
Название	Модель	Увлажнитель	Размеры (см)	Вес (кг)	Макс. мощн. (Вт)	Средн. мощн. (Вт)
Rcom MARU DELUXE H&B 100	MX-100HBD	о	41,9*36,8*73,2	19	440	60
Rcom MARU DELUXE H&B 380	MX-380HBD	о	44,0*83,8*82,3	30	440	70

-  * Зарегистрируйте серийный номер на сайте, чтобы увеличить бесплатную гарантию до 2 лет.
* Для регистрации зайдите на сайт. (При отсутствии регистрации бесплатная гарантия составит 1 год.)

 С вас будет взыскана плата за обслуживание, если ваша ситуация попадает в одну из следующих категорий.

1. Поломка или проблема, вызванная отсутствием чистки или ненадлежащей эксплуатацией.
2. Поломка или проблема, вызванная использованием не **дистиллированной** воды.
3. Поломка или проблема, вызванная ненадлежащим управлением.
4. Поломка или проблема, вызванная использованием устройства без прочтения руководства пользователя.
5. Поломка или проблема, вызванная ошибкой пользователя.

* Процедура регистрации устройства

Если вы новый участник Rcom, вам необходимо зарегистрироваться на сайте

1. Нажмите кнопку "SIGN UP" (регистрация) в верхнем правом углу.
2. Заполните все поля регистрационной формы.

Если же вы уже вносили свои данные на сайте Rcom, пожалуйста, войдите в свою учетную запись на сайте

1. Нажмите "Login" (войти) в верхнем правом углу.
2. Выберите "Customer" (потребитель) и нажмите "Register Products" (регистрация устройства).
3. Заполните необходимые информационные поля.

Для регистрации на сайте вам необходимо будет указать следующие данные.

1. Ваше имя
2. Ваш (домашний/юридический) адрес и адрес электронной почты, страну
3. (Модель), название и серийный номер вашего устройства
4. Дату покупки и наименование магазина, в котором вы приобрели устройство

Серия инкубаторов Rcom

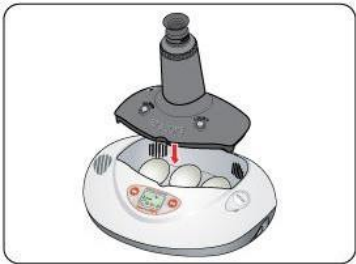

Rcom PRO MINI (PX-03)



Rcom KINGSURO MAX 20 (MX-SURO)

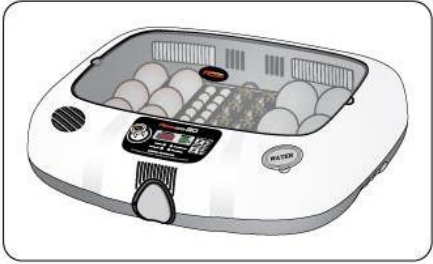

Rcom MAX 20 (MX-20D)



Rcom Bird Brooder&ICU (MX-BS500)



Rcom PRO 20 (PX-20D)



Rcom MARU DELUXE MAX 380 (MX-380CD)

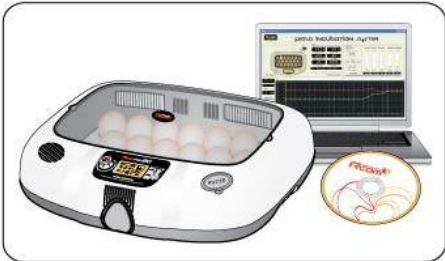

Rcom USB 20 (UX-20D)

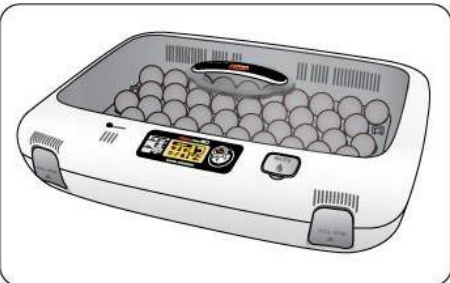

Rcom PRO 50 (PX-50D)



Rcom DIGILOG (PX-V1)



Rcom DIGILOG2 (PX-V2)